

JFA U-12サッカーリーグ2022

リーグ戦結果

A ブロック

	スピア滑川	みなみFC	住吉	スベランザ	カタレ富山	ポアソルチ	FCひがし	イヌスタイル	勝	分	負	勝点	得点	失点	得失	順位
スピア滑川		× 0 - 2 × 0 - 3	△ 1 - 1 30	× 0 - 2 32	× 0 - 3 35	○ 2 - 0 39	× 0 - 1 44	△ 0 - 0 50	1	2	5	5	3	12	-9	
みなみFC	○ 2 - 0 ○ 3 - 0		△ 1 - 1 31	○ 2 - 1 33	× 2 - 5 36	○ 1 - 0 40	○ 6 - 2 45	○ 2 - 0 51	6	1	1	19	19	9	10	
住吉	△ 1 - 1	△ 1 - 1		○ 2 - 0 ○ 6 - 0	○ 0 - 1 37	△ 0 - 0 41	○ 1 - 0 46	○ 2 - 1 52	4	3	1	15	13	4	9	
スベランザ	○ 2 - 0	× 1 - 2	× 0 - 2 × 0 - 6		× 0 - 3 38	× 2 - 0 42	× 0 - 1 47	× 0 - 2 53	1	0	7	3	3	19	-16	
カタレ富山	○ 3 - 0	○ 5 - 2	○ 1 - 0	○ 3 - 0		○ 1 - 0 43	△ 0 - 0 48	○ 4 - 3 54	7	1	0	22	19	5	14	
ポアソルチ	× 0 - 2	× 0 - 1	△ 0 - 0	○ 3 - 0 × 0 - 2	× 0 - 1 35		○ 3 - 1 49	○ 1 - 0 55	3	1	4	10	7	7	0	
FCひがし		× 2 - 6	× 0 - 1	○ 1 - 0 △ 0 - 0	△ 0 - 0	× 1 - 3		△ 1 - 1 × 1 - 2	1	2	4	5	6	13	-7	
イヌスタイル	△ 0 - 0	× 0 - 2	× 1 - 2	○ 2 - 0	× 3 - 4	× 0 - 1	△ 1 - 1 ○ 2 - 1		2	2	4	8	9	11	-2	

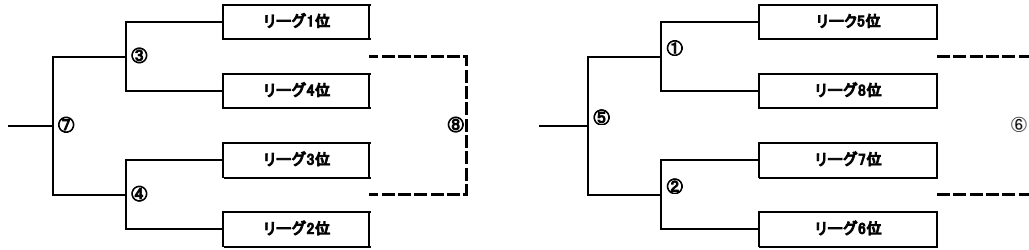

B ブロック

	MOVA	ブルーソックス	氷見FC	FCプレミア	スピア富山	FC CEREGO	GRANZAS	井波	勝	分	負	勝点	得点	失点	得失	順位
MOVA		△ 0 - 0 29	× 0 - 2 30	× 0 - 1 32	× 1 - 5 35	× 0 - 2 39	16 44	△ 2 - 2 50	0	2	4	2	3	12	-9	
ブルーソックス	△ 0 - 0		× 0 - 5 31	○ 1 - 0 33	△ 1 - 1 36	× 1 - 3 40	△ 0 - 0 45	23 51	1	3	2	6	3	9	-6	
氷見FC	○ 2 - 0	○ 5 - 0		○ 2 - 1 34	9 37	× 1 - 3 41	○ 5 - 1 46	○ 7 - 0 52	5	0	1	15	22	5	17	
FCプレミア	○ 1 - 0	× 0 - 1	× 1 - 2		○ 0 - 2 38	14 42	○ 2 - 0 47	○ 6 - 1 53	3	0	3	9	10	6	4	
スピア富山	○ 5 - 1	△ 1 - 1		○ 2 - 0		× 0 - 2 43	△ 2 - 2 48	○ 6 - 0 54	3	2	1	11	16	6	10	
FC CEREGO	○ 2 - 0	○ 3 - 1	○ 3 - 1		○ 2 - 0		○ 3 - 0 49	○ 4 - 0 55	6	0	0	18	17	2	15	
GRANZAS		△ 0 - 0	× 1 - 5	× 0 - 2	△ 2 - 2	× 0 - 3		△ 0 - 0 56	0	3	3	3	3	12	-9	
井波	△ 2 - 2		× 0 - 7	× 1 - 6	× 0 - 6	× 0 - 4	△ 0 - 0		0	2	4	2	3	25	-22	

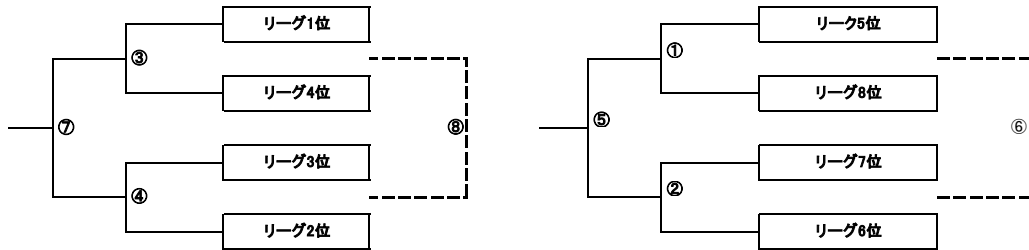

C ブロック

	黒部中央	FCフォアラス	津沢	FC滑川	JOGANJI富山	富大附属	ジーズ富山	ウイズ小杉	勝	分	負	勝点	得点	失点	得失	順位
黒部中央		○ 2 - 0 △ 1 - 1	○ 1 - 0 30	○ 2 - 0 32	△ 1 - 1 35	△ 1 - 1 39	○ 4 - 0 44	△ 0 - 0 50	4	4	0	16	12	3	9	
FCフォアラス	× 0 - 2 △ 1 - 1		○ 1 - 0 31	○ 3 - 1 33	× 0 - 3 36	○ 1 - 0 40	○ 2 - 1 45	△ 0 - 0 51	4	2	2	14	8	8	0	
津沢	× 0 - 1	× 0 - 1		○ 3 - 2 △ 0 - 0	× 1 - 4 37	○ 2 - 1 41	△ 0 - 0 46	○ 2 - 1 52	3	2	3	11	8	10	-2	
FC滑川	× 0 - 2	× 1 - 3	× 2 - 3 △ 0 - 0		× 1 - 3 38	○ 2 - 1 42	× 0 - 7 47	× 1 - 9 53	1	1	6	4	7	28	-21	
JOGANJI富山	△ 1 - 1	○ 3 - 0	○ 4 - 1	○ 3 - 1		○ 2 - 0 43	△ 1 - 1 48	△ 2 - 2 54	5	3	0	18	18	7	11	
富大附属	△ 1 - 1	× 0 - 1	× 1 - 2	× 1 - 2	× 0 - 2 × 1 - 2		× 0 - 2 49	△ 0 - 0 55	0	2	6	2	4	12	-8	
ジーズ富山	× 0 - 4	× 1 - 2	△ 0 - 0	○ 7 - 0	△ 1 - 1	○ 2 - 0		× 0 - 2 ○ 2 - 0	3	2	3	11	13	9	4	
ウイズ小杉	△ 0 - 0	△ 0 - 0	× 1 - 2	○ 9 - 1	△ 2 - 2	△ 0 - 0	○ 2 - 0 × 0 - 2		2	4	2	10	14	7	7	

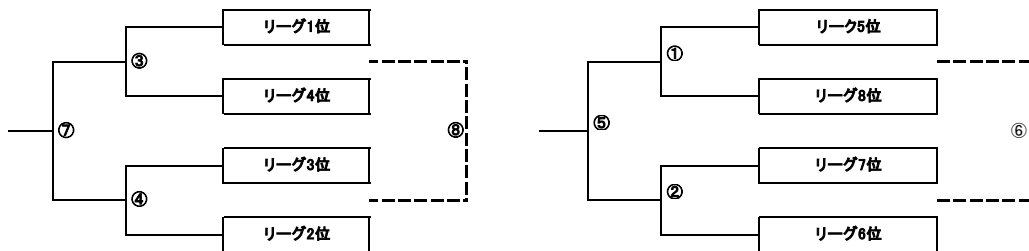

D ブロック

	小 杉	大沢野風の子	ゲアエフ富山	定塚FC	アパックス	PARTIDA	KSS. UOZU	FCマルーン	勝	分	負	勝点	得点	失点	得失	順位
小 杉		○ 6 - 0 29	○ 1 - 0 30	○ 4 - 0 32	○ 9 - 1 35	○ 4 - 1 39	○ 16 - 4 44	○ 5 - 0 50	6	0	0	18	29	2	27	
大沢野風の子	× 0 - 6		× 0 - 3 31	× 0 - 1 33	○ 2 - 0 36	× 0 - 4 40	△ 2 - 2 45	△ 23 - 2 51	1	1	4	4	4	16	-12	
ゲアエフ富山	× 0 - 1	○ 3 - 0		○ 5 - 0 34	9 37	△ 1 - 1 41	○ 3 - 0 46	△ 1 - 1 52	3	2	1	11	13	3	10	
定塚FC	× 0 - 4	○ 1 - 0	× 0 - 5		○ 4 - 1 38	14 42	○ 2 - 1 47	○ 0 - 3 53	3	0	3	9	7	14	-7	
アパックス	× 1 - 9	× 0 - 2		× 1 - 4		× 0 - 5 43	× 2 - 4 48	○ 0 - 4 54	0	0	6	0	4	28	-24	
PARTIDA	× 1 - 4	○ 4 - 0	△ 1 - 1		○ 5 - 0		× 1 - 3 49	○ 2 - 0 55	3	1	2	10	14	8	6	
KSS. UOZU		△ 2 - 2	× 0 - 3	× 1 - 2	○ 4 - 2	○ 3 - 1		× 0 - 1 56	2	1	3	7	10	11	-1	
FCマルーン	× 0 - 5		△ 1 - 1	○ 3 - 0	○ 4 - 0	× 0 - 2	○ 1 - 0		3	1	2	10	9	8	1	

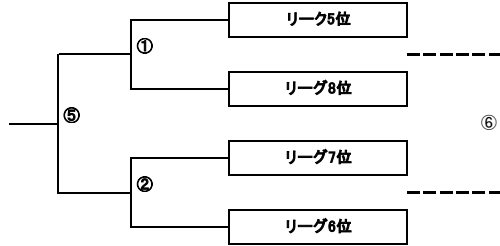
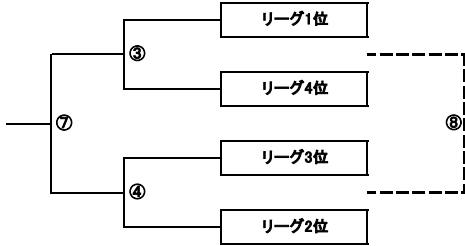

E ブロック

	伏木FC	富山中央	大 谷	婦中西部	東明FC	IFCA-フェン	プリマヴェーラ	立中JSC	勝	分	負	勝点	得点	失点	得失	順位
伏木FC		× 0 - 8 30	× 0 - 5 32	× 0 - 2 35	× 0 - 5 39	× 0 - 4 44	× 0 - 18 50	× 0 - 5 56	0	0	8	0	0	53	-53	
富山中央	○ 8 - 0 6		○ 4 - 0 31	○ 8 - 0 33	△ 1 - 1 36	△ 1 - 1 40	× 1 - 2 45	× 0 - 3 51	4	2	2	14	29	7	22	
大 谷	○ 5 - 0	× 0 - 4		○ 3 - 0 5	○ 2 - 0 37	○ 1 - 0 41	○ 1 - 0 46	× 0 - 2 52	6	0	2	18	17	7	10	
婦中西部	○ 2 - 0	× 0 - 8	× 0 - 3 1		× 0 - 2 38	× 3 - 2 42	× 1 - 6 47	× 0 - 7 53	2	0	6	6	7	33	-26	
東明FC	○ 5 - 0	△ 1 - 1	× 0 - 2	○ 2 - 0		× 1 - 3 3	× 1 - 3 48	× 0 - 6 54	3	1	4	10	13	17	-4	
IFCA-フェン	○ 4 - 0	△ 1 - 1	× 0 - 1	× 2 - 3	○ 3 - 1 2	○ 3 - 2 3	× 1 - 2 49	× 0 - 6 55	2	1	5	7	13	17	-4	
プリマヴェーラ	○ 18 - 0	○ 2 - 1	× 0 - 1	○ 6 - 1	○ 3 - 1	○ 2 - 1		× 2 - 3 2	6	0	2	18	35	8	27	
立中JSC	○ 5 - 0	○ 3 - 0	○ 2 - 0	○ 7 - 0	○ 6 - 0	○ 6 - 0	○ 3 - 2 0	× 0 - 2	7	0	1	21	32	4	28	

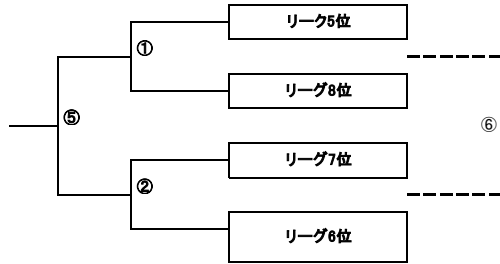
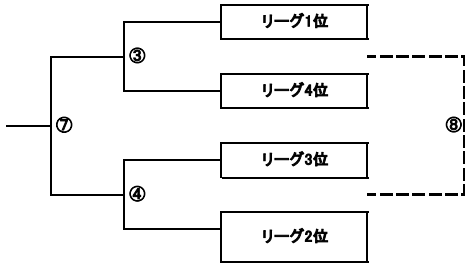

F ブロック

	アけ富山	大 島	上 市	スィーグ富山	ケルイ蟹谷	中田JFC	蜷 川	FCたかおか	勝	分	負	勝点	得点	失点	得失	順位
アけ富山		○ 4 - 0 1	△ 2 - 2 30	○ 2 - 1 32	○ 2 - 1 35	× 0 - 1 39	× 0 - 3 44	○ 1 - 0 50	5	1	2	16	12	8	4	
大 島	× 0 - 4 0		× 0 - 2 31	× 0 - 4 33	○ 0 - 2 36	× 0 - 1 40	× 0 - 1 45	× 1 - 5 51	0	0	8	0	1	20	-19	
上 市	△ 2 - 2	○ 2 - 0		× 0 - 1 3	× 1 - 2 37	× 0 - 2 41	× 0 - 2 46	△ 1 - 1 52	2	2	4	8	9	10	-1	
スィーグ富山	× 1 - 2	○ 4 - 0	○ 1 - 0 0		○ 4 - 0 38	× 0 - 3 42	△ 2 - 2 47	× 0 - 3 53	3	1	4	10	12	13	-1	
ケルイ蟹谷	× 1 - 2	○ 2 - 0	○ 2 - 1	× 0 - 4		× 1 - 5 3	× 0 - 6 48	× 0 - 5 54	2	0	6	6	6	26	-20	
中田JFC	○ 1 - 0	○ 1 - 0	○ 2 - 0	○ 3 - 0	○ 5 - 1 3		○ 1 - 0 49	× 0 - 1 55	7	0	1	21	16	2	14	
蜷 川	○ 3 - 0	○ 1 - 0	○ 2 - 0	△ 2 - 2	○ 6 - 0	× 0 - 1		○ 3 - 2 2	6	1	1	19	19	6	13	
FCたかおか	× 0 - 1	○ 5 - 1	△ 1 - 1	○ 3 - 0	○ 5 - 0	○ 1 - 0	× 2 - 3 1		4	1	3	13	18	8	10	

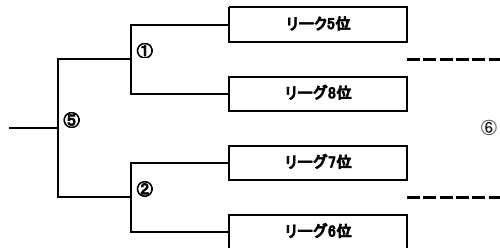
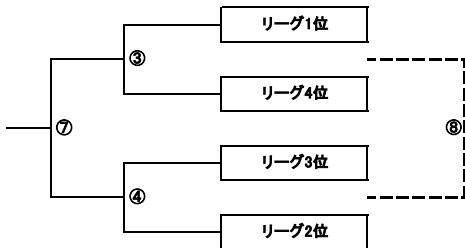

G ブロック

	野村	フォツア片口	大久保	滑川イパル	FCふくの	戸出	富山新庄	ヴィヴァーチェ	勝	分	負	勝点	得点	失点	得失	順位
野村		× 1 - 2 29	× 0 - 2 30	○ 6 - 0 32	△ 2 - 2 35	○ 5 - 3 39	16 44	△ 2 - 2 50	2	2	2	8	16	11	5	
フォツア片口	○ 2 - 1		× 0 - 2 31	○ 6 - 2 33	× 2 - 3 36	× 0 - 1 40	○ 9 - 1 45	23 51	3	0	3	9	19	10	9	
大久保	○ 2 - 0	○ 2 - 0		○ 5 - 0 34	9 37	○ 6 - 1 41	○ 6 - 0 46	△ 0 - 0 52	5	1	0	16	21	1	20	
滑川イパル	× 0 - 6	× 2 - 6	× 0 - 5		△ 0 - 0 38	14 42	× 0 - 6 47	× 0 - 8 53	0	1	5	1	2	31	-29	
FCふくの	△ 2 - 2	○ 3 - 2		△ 0 - 0		△ 0 - 0 43	○ 4 - 0 48	× 1 - 2 54	2	3	1	9	10	6	4	
戸出	× 3 - 5	○ 1 - 0	× 1 - 6		△ 0 - 0		○ 7 - 2 49	× 0 - 7 55	2	1	3	7	12	20	-8	
富山新庄		× 1 - 9	× 0 - 6	○ 6 - 0	× 0 - 4	× 2 - 7		× 0 - 5 56	1	0	5	3	9	31	-22	
ヴィヴァーチェ	△ 2 - 2		△ 0 - 0	○ 8 - 0	○ 2 - 1	○ 7 - 0	○ 5 - 0		4	2	0	14	24	3	21	

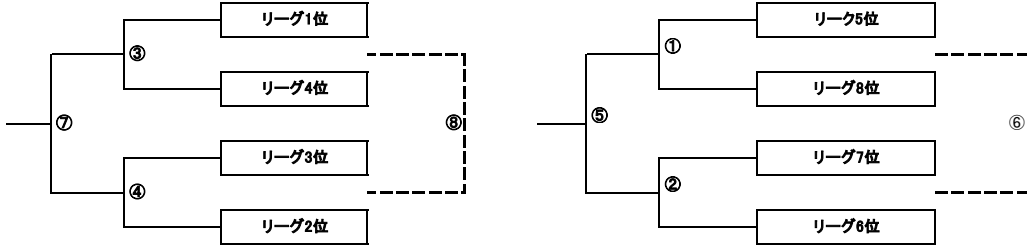

H ブロック

	コナン	神通SC	大門	祐ヨ-FC	速星	アズ-高岡	JKキッズ	CAMPIONE	勝	分	負	勝点	得点	失点	得失	順位
コナン		× 1 - 4 29	× 2 - 7	○ 1 - 0 32	○ 7 - 0 35	× 0 - 8 39	16 44	× 1 - 11 50	2	0	4	6	12	30	-18	
神通SC	○ 4 - 1		○ 2 - 0 31	○ 4 - 0 33	○ 6 - 0 36	△ 1 - 1 40	○ 1 - 0 45	23 51	5	1	0	16	18	2	16	
大門	○ 7 - 2	× 0 - 2		○ 4 - 1 34	9 37	○ 1 - 0 41	× 0 - 1 46	× 0 - 4 52	3	0	3	9	12	10	2	
祐ヨ-FC	× 0 - 1	× 0 - 4	× 1 - 4		○ 2 - 0 38	14 42	× 0 - 2 47	× 0 - 3 53	1	0	5	3	3	14	-11	
速星	× 0 - 7	× 0 - 6		× 0 - 2		× 0 - 5 43	× 2 - 5 48	× 0 - 12 54	0	0	6	0	2	37	-35	
アズ-高岡	○ 8 - 0	△ 1 - 1	× 0 - 1		○ 5 - 0		○ 6 - 0 49	△ 0 - 0 55	3	2	1	11	20	2	18	
JKキッズ		× 0 - 1	○ 1 - 0	○ 2 - 0	○ 5 - 2	× 0 - 6		× 1 - 4 56	3	0	3	9	9	13	-4	
CAMPIONE	○ 11 - 1		○ 4 - 0	○ 3 - 0	○ 12 - 0	△ 0 - 0	○ 4 - 1		5	1	0	16	34	2	32	

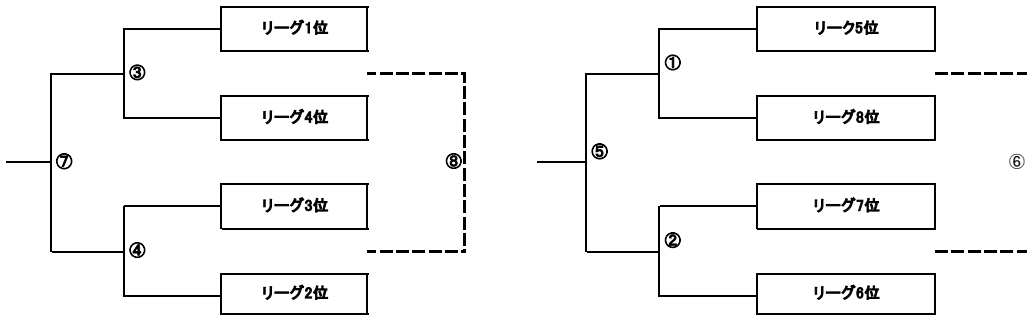

I ブロック

	水橋FC	小杉南	FC NANTO	石動	JSC TOYAMA	富山北FC	TOMARI	STG.FC takasei	勝	分	負	勝点	得点	失点	得失	順位
水橋FC		× 0 - 3 30	○ 2 - 0 31	× 1 - 3 32	○ 1 - 0 35	○ 3 - 1 39	○ 8 - 0 44	× 0 - 2 50	4	0	4	12	15	11	4	
小杉南	○ 3 - 0 2		○ 3 - 2 31	△ 1 - 1 33	○ 5 - 0 36	○ 5 - 1 40	○ 7 - 0 45	× 1 - 2 51	6	1	1	19	27	6	21	
FC NANTO	× 0 - 2	× 2 - 3		○ 3 - 2 34	○ 5 - 0 37	△ 1 - 1 41	○ 9 - 0 46	× 0 - 5 52	3	1	4	10	20	18	2	
石動	○ 3 - 1	△ 1 - 1	× 2 - 3 5		○ 2 - 0 38	○ 7 - 0 42	○ 4 - 0 47	× 0 - 3 53	5	1	2	16	24	8	16	
JSC TOYAMA	× 0 - 1	× 0 - 5	× 0 - 5	× 0 - 2		○ 4 - 2 43	○ 3 - 0 48	× 0 - 3 54	2	0	6	6	7	19	-12	
富山北FC	× 1 - 3	× 1 - 5	△ 1 - 1	× 0 - 7	× 2 - 4 1		○ 5 - 0 49	× 0 - 10 55	2	1	5	7	11	30	-19	
TOMARI	× 0 - 8	× 0 - 7	× 0 - 9	× 0 - 4	× 0 - 3	× 0 - 5		× 0 - 14 9	0	0	8	0	0	59	-59	
STG.FC takasei	○ 2 - 0	○ 2 - 1	○ 5 - 0	○ 3 - 0	○ 3 - 0	○ 10 - 0	○ 14 - 0 9		8	0	0	24	48	1	47	

